



Fábrica e Escritório -
CNPJ. 58 833 575/0001

- ME.

040 – São Paulo – SP.
5436 - Fax: (11) 2347 -

Incr. Est. 112 085 043 117 Fone: (11) 2345 Fax: (11) 2347 SITE:

www.persianasnovaamerica.com.br - E-Mail: pna@persianasnovaamerica.com.br

Ao

Instituto de Física – USP.

Rua do Matão, 1371 – Butantã - São Paulo – SP. E-Mail: compras@if.usp.br

Pregão Eletrônico 90015/2024 - Processo SEI nº 154.00008268/2024-30 - UASG: 102134 Abertura da Sessão

Pública: Dia 03/02/2025 às 14:00 hs.

Prezados Srs:

Apresentamos nossa proposta para Registro de Preço para fornecimento e instalação de persianas, de Marca/Fabricação “PNA”, procedência Nacional, incluindo-se todos os materiais necessários à instalação e perfeito funcionamento, a serem instaladas nas dependências das Unidades do Instituto de Física – USP, situado na Rua do Matão, 1371 – Butantã - São Paulo – SP, atendendo-se plenamente as especificações técnicas do Termo de Referência do Edital.

Item	Descrição	Quant.	Unitário	Total
01	PERSIANA, VERTICAL, 100% POLIESTER, BEGE, LÂMINA 90 MM, ACIONAMENTO MANUAL, características conforme memorial descritivo, apêndice do TR. Conforme o Edital.	230,00 M2	R\$. 60,40	R\$. 13.892,00
Valor Total. R\$: 13.892,00 (Treze mil oitocentos e noventa e dois reais).				

Estamos de acordo com os termos da Resolução USP nº 8548, de 13 de dezembro de 2023, cujo teor encontra-se disponível no seguinte endereço: <http://www.leginf.usp.br>

Estamos de acordo com os termos da Portaria GR nº 8249, de 12 de dezembro de 2023, cujo teor encontra-se disponível no seguinte endereço: <http://www.leginf.usp.br>

Declaramos total concordância com os termos do Edital, da Minuta do Contrato e das condições da presente licitação.

* **Imposto, frete, embalagem e instalação já inclusos.**

* **Garantia:** 12 meses, contatos do Termo de Recebimento Definitivo e ateste da NFe.

* **Entrega e Instalação do Objeto:** Em até 30 dias, contados do recebimento da notificação de fornecimento.

* **Validade da Proposta:** 60 dias, contados a partir da data da abertura da sessão pública.

* **Condições de Pagamento:** Em até 28 dias, contados do Termo Definitivo de Recebimento e ateste da NF. * **Dados**

Bancário: Banco do Brasil - AG: 1511-3 - C/C: 100044-6.

São Paulo, 03 de fevereiro de 2025.



JEREMIAS PEREIRA LIMA (Sócio Gerente) RG: 11.210.353 / CPF: 469.549.968-15

Fábrica e Escritório Rua Pires Pimentel, 147





CNPJ. 58 833 575/0001 Incr. Est. 112 085 043 117 Fone: (11) 2345



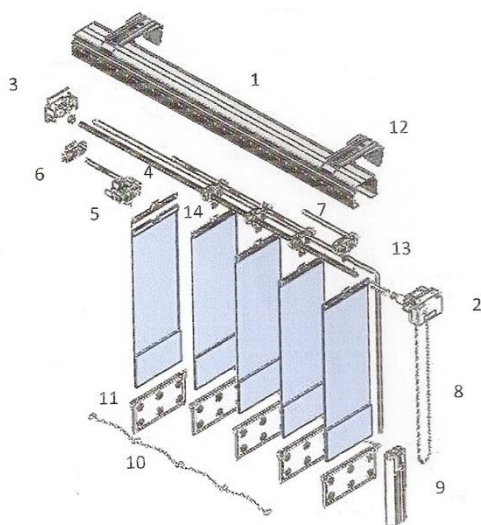





SITE: www.persianasnovaamerica.com.br - E-Mail: pna@persianasnovaamerica.com.br

Vertical

Vertical Standard

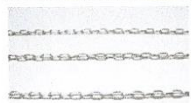

1		PERFIL ALUM. OVALADO FRISADO P/ PV 008.026.000.00.00	Ovalado Frisado	6 m
2		REDUTOR P/ PERFIL OVAL. 10 100.006.010.00.23	Redutor	100 unid Usar com: Corrente Bola 10 Simples
3		PONTA OPOSTA 100.007.000.00.23	Ponta Oposta	100 unid Usar com: Perfil Ovalado
4		EIXO ALUM. CRU 4 FRISOS P/ PV 008.100.002.00.00	Eixo 4 Frisos	6 m

5		CARRO PIAO CRISTAL ADVANCE	100.001.001.00.23	Carrinho Pião	500 unid	Usar com: EIXO ALUM. CRU 4 FRISOS P/ PV
6		CARRO TRANSPORTADOR	100.001.006.00.23	Transportador	100 unid	Usar com: Perfil Ovalado
7		ESPACADOR ADVANCED 75mm	100.075.005.00.23	Transportador	100 unid	Usar com: CARRO PIAO CRISTAL ADVANCE
8		CORRENTE PVC BOLA 10 SIMPLES	014.002.COR.10.66	Branco/Bege/Cinza	180 m	Usar com: REDUTOR P/ PERFIL OVAL. 10
9		PENDULO C/ PESO	100.125.COR.00.23	Branco/Bege/Cinza	100 unid	Usar com: Corda Trançada
10		CORRENTE PVC BOLA C/ CLIP "C" 89mm 3.2X8.0mm	014.005.005.06.00	Branco	250 m	Usar com: Balastro
10		CORRENTE PVC BOLA C/ CLIP "Y" 89mm 3,2X8,0mm	014.011.005.06.66	Branco/Bege/Cinza	250 m	Usar com: Balastro
10		CORRENTE BASE TOMBAK CADEADO 0.60mm	014.008.000.00.00	Base	200 m	Usar com: Envelope
10		CORRENTE INOX PINGO DA AGUA 0.60mm	014.009.000.00.00	Base	200 m	Usar com: Envelope
10		CORRENTE PVC OVAL C/ LIMITE 2.5X10mm	014.006.COR.00.00	Oval	305 m	Usar com: PVC

nuance®



	Branco	Cores Claras	Cores Escuras
Transmissão de Luz	4	4	2
Reflexão de Luz	5	5	2
Absorção de Luz	1	1	6
Controle de Raio UV	6	6	8
Largura da Lâmina	89mm, 110mm e 127mm		
Composição	100% Poliéster		
Estabilidade Dimensional	Excelente		
Toxicidade	Atóxica		
Aplicação	Uso geral em decoração de residências e escritórios.		

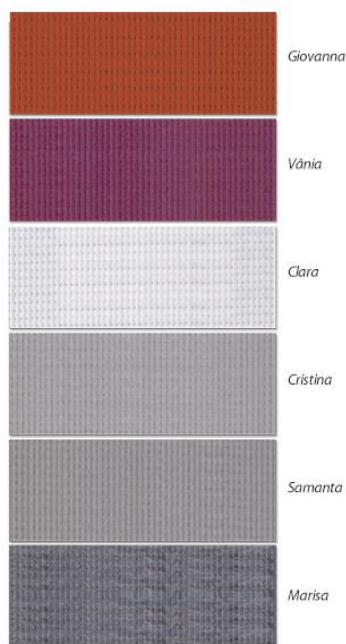
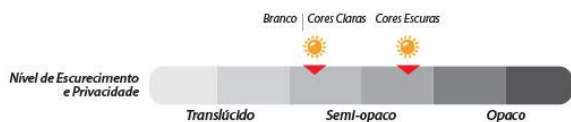



Persianas NOVA AMÉRICA LTDA - ME.

Fábrica e Escritório - Rua Pires Pimentel, 147 - Vila Prudente - CEP: 03138-040 – São Paulo – SP.

CNPJ. 58 833 575/0001-75 Incr. Est. 112 085 043 117 Fone: (11) 2345 - 5436 - Fax: (11) 2347 - 1496

SITE: www.persianasnovaamerica.com.br - E-Mail: pna@persianasnovaamerica.com.br

Persiana Vertical

